

1		2		3		4		5		6
規格 Spec.	楔心行程 mm	爪行程(直徑)mm	夾持直徑 Chucking Dia. mm		容許油壓缸推力 kgf	最大夾持力 kgf	最高迴轉數 r.p.m.	l	重量 kg	客戶確認 Confirmed
型號 Model	Plunger Stroke	Jaw Stroke (Dia.)	最大 Max.	最小 min.	Max D.B. pull	Max clamping force	Max speed	kg·m ²	Weight	
2P-08A5	21	9.7	210	17	1680	5100	4750	0.13	26	

A *訂購時請將圖面連同訂單一併回傳。 *Please send back with order while ordering.

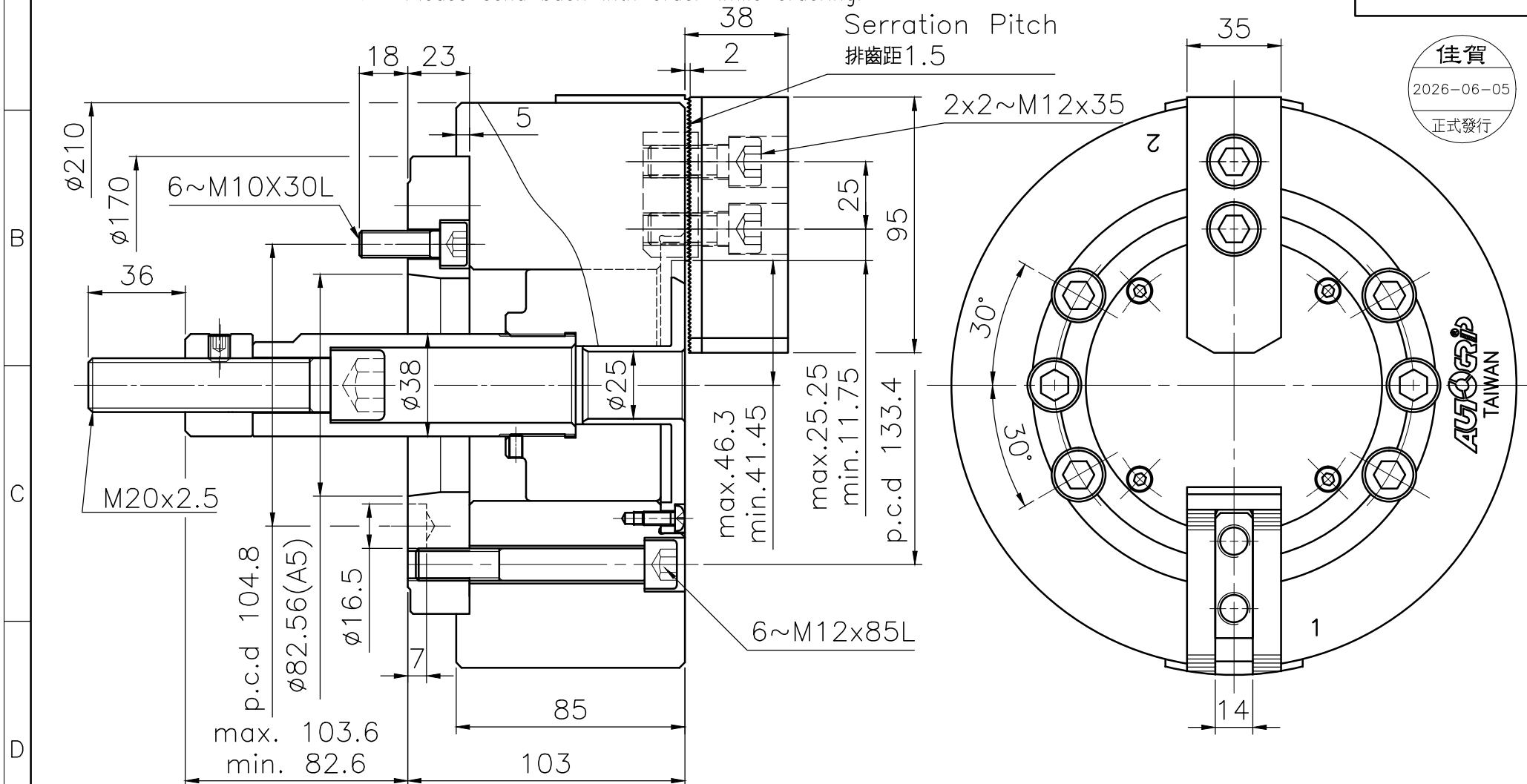

二爪中實動力夾頭

*為確保產品品質日益精進，敝公司擁有設計變更之權。 *Subject to technical changes.



佳賀精機股份有限公司
AUTOGRIP MACHINERY CO., LTD.

A4h	版本	E	品號	AKP1208120G	製圖	日期	2023-07-12	檔案	\CHK\CF-2P-08A5
-----	----	---	----	-------------	----	----	------------	----	-----------------